



Saunier Duval
Mindig az Ön oldalán

ÉGÉSTERMÉK-ELVEZETŐ RENDSZEREK PÉLDATÁRA

2021

ÉGÉSTERMÉK-ELVEZETŐ RENDSZEREK PÉLDATÁRA

Égéstermék-elvezető rendszerek gázüzemű, kondenzációs hőtermelőkhöz

A zárt égésterű készülékek égéslevegő-ellátó és égéstermék- (füstgáz-) elvezető rendszereit röviden égéstermék-elvezető berendezéseknek nevezzük.

K Égéstermék-elvezető rendszerek kondenzációs kazánokhoz

Ezen belül 3 alcsoport van:

- 60/100 mm-es koncentrikus égéstermék-elvezető rendszerek,
- 80/125 mm-es koncentrikus égéstermék-elvezető rendszerek,
- 80/80 mm-es osztott égéstermék-elvezető rendszer.

Tűzvédelmi, biztonsági és kéményseprői vizsgálat szempontjából két csoportba tartoznak:

- koncentrikus elvezető rendszer, amelynél a belső csőben az égéstermékot vezetjük el, és az azt körülvevő csőben az égéslevegő áramlik a kazánhoz;
- osztott rendszer, amelynél különálló csőben vezetjük az égéslevegőt és az égéstermékot.

A 60/100 mm-es rendszerrel oldjuk meg a LAS rendszerű gyújtókéményekre (Schiedel, Leier, Proschorn stb.) való csatlakoztatást.

Az egyes Saunier Duval-kazánokhoz megengedett maximális csőhosszak

A következő oldalak táblázataiban az SD-készülékekkel kiépített egyes égéstermék-elvezető berendezésekhez megadjuk a megengedett maximális elméleti (ekvivalens) csőhosszakat.

A valódi tényleges csőhosszakat úgy kapjuk meg, hogy az elméleti hosszából koncentrikus (60/100) rendszerenként könyökönként 1 m-t, 45°-os ívnél 0,5 m-t, míg szétválasztott (osztott) rendszerénél könyökönként 2,5 m-t, 45°-os ív esetén 1 m-t vonunk le (ugyanaz az elv érvényes a 80/125 mm-es koncentrikus égéstermék-elvezető berendezések esetén is). A táblázatban a koncentrikus rendszereknél a kettős cső közös tengelye menti hossz, míg szétválasztott (osztott) rendszerénél a levegőbevezető és az égéstermék- (füstgáz-) elvezető cső együttes hossza szerepel.

2018. április elsejétől az összes Saunier Duval márkajelzésű égéstermék-elvezető elem központilag új cikkszámot kapott, de ez a kiadvány minden egyes égéstermék-elvezető rendszer ismertetése során utal a régi, valamint az új cikkszámra egyaránt.

Készüléktípus	Oldalfalra kivezetett, konc. elvezető rendszer (C13)		Tetőszík fölé vezetett, konc. elvezető rendszer (C33)		80/80-as osztott elvezető rendszer
	60/100 mm	80/125 mm	60/100 mm	80/125 mm	(C53)
Semiatek Condens 24, 28	7	25	7	25	2x0,5 - 2x20
Thema Condens 26, 31-CS/1, AS 15, 25-CS/1	10	23/11/28	12	23/11/28	33
Thema Condens AS 30-CS/1	8	23	8	23	30
Thema Condens AS 48-A	–	18	–	21	8*+33**
Thema Condens AS 65-A	–	15	–	18	8*+33**
Thelia Condens 25, 30, 35-A, AS 6, 12, 25, 30-A	10	25	10	25	2x0,5 - 2x20
IsoFast 21 Condens T26-CS/1	10	23	12	23	30
IsoTwin Condens T31-CS/1, T35-CS/1	8	23	8	23	30
KKS Condens	–	15	–	15	4/17***

* A levegő vezeték hossza 1 db könyököt tartalmaz.

** A füstgáz vezeték hossza 4 db könyököt tartalmaz.

*** A 2 db indító és támasztó könyök ekvivalens hosszúságát nem kell külön figyelembe venni a maximális csőhosszúság számítása során

Rajzjegyzék

- K 1.1 60/100 mm-es oldalfali kivezetés
- K 1.2 LAS rendszerű gyűjtőkéményre való csatlakozás
- K 1.3 60/100 mm-es rendszer függőleges elvezetéssel tetősík fölé
- K 1.4 Merev csővel kürtőben elvezetve, 60/100 mm-es csatlakozókészlettel, aknából szívott égéslevegővel
- K 2.1 80/125 mm-es oldalfali kivezetés
- K 2.2 80/125 mm-es rendszer függőleges elvezetéssel tetősík fölé
- K 2.3 80/125 mm-es rendszer kéményaknás elvezetéssel
- K 2.4 80/125 mm-es rendszer homlokzaton elvezetve
- K 3.1 80/80 mm-es osztott rendszer homlokzati kivezetéssel
- K 3.2 80/80 mm-es osztott rendszer tetősík fölé elvezetve
- K 3.3 80/80 mm-es osztott rendszer kéményben elvezetve
- K 4.1 Flexibilis csővel kürtőben elvezetve, 60/100 mm-es csatlakozókészlettel, aknából szívott égéslevegővel
- K 4.2 Flexibilis csővel kürtőben elvezetve, 60/100 mm-es csatlakozókészlettel, helyiségből szívott égéslevegővel
- K 4.3 80/125 rendszer flexibilis csővel kürtőben elvezetve, aknából szívott égéslevegővel
- K 4.4 80/80 mm-es osztott rendszer, kürtőben vezetett flexibilis csővel

K1.1 60/100 mm-es oldalfali kivezetés (C13)

Készüléktípus	Maximális egyenértékű csőhossz (m)*	Alkalmazható indítóidom cikkszám
Semiatek Condens 24, 28	7	0020257015
Thema Condens 26, 31-CS/1, AS 15, 25-CS/1	10	0020257015
Thema Condens AS 30-CS/1	8	0020257015
Thelia Condens 25, 30, 35-A, AS 6, 12, 25, 30-A	10	0020257015
IsoFast 21 Condens T26-CS/1	10	0020257015
IsoTwin Condens T31-CS/1, T35-CS/1	8	0020257015

* Az ekvivalens csőhossz tartalmazza az indító könyök egyenértékű hosszúságát is

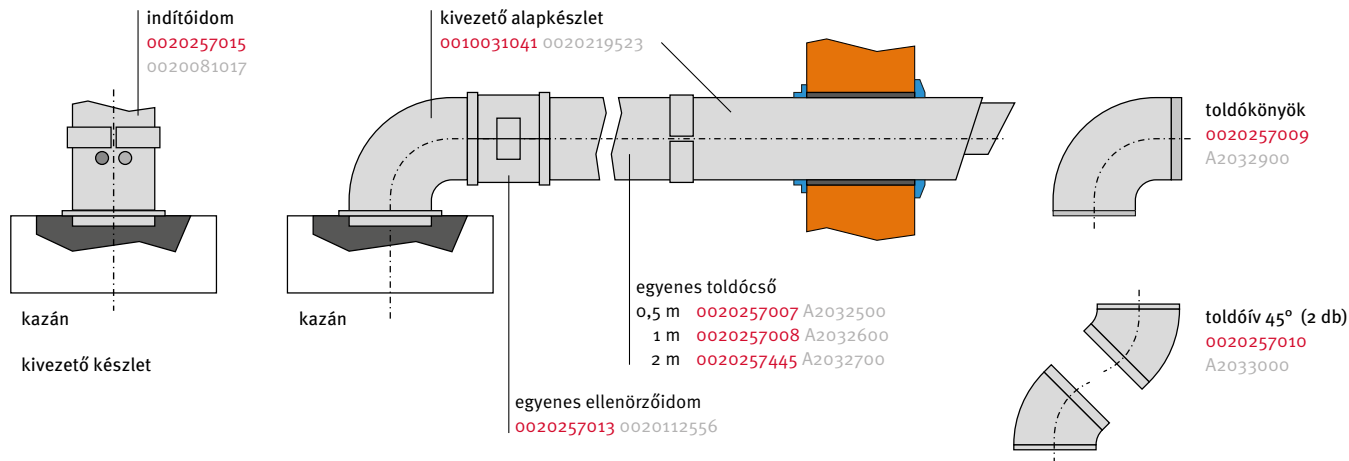

K1.2 LAS rendszerű gyűjtőkéményre való csatlakozás (60/100 mm) (C43)

Készüléktípus	Maximális egyenértékű csőhossz 60/100 mm-es rendszer esetén (m)*	Alkalmazható indítóidom cikkszáma
Semiatek Condens 24, 28	7	0020257015
Thema Condens 26, 31-CS/1, AS 15, 25-CS/1	3**	0020257015
Thema Condens AS 30-CS/1	3**	0020257015
Thelia Condens 25, 30, 35-A, AS 6, 12, 25, 30-A	10	0020257015
IsoFast 21 Condens T26-CS/1	3**	0020257015
IsoTwin Condens T31-CS/1, T35-CS/1	3**	0020257015

- * A koncentrikus szakasz ekvivalens hosszúsága 1 db könyököt is magába foglal. Ennek elhagyása azonban nem növeli meg a maximális szakasz hosszúságát.
- ** A koncentrikus szakasz ekvivalens hosszúsága 3 db könyököt is magába foglal. Ezek elhagyása azonban nem növeli meg a maximális szakasz hosszúságát.

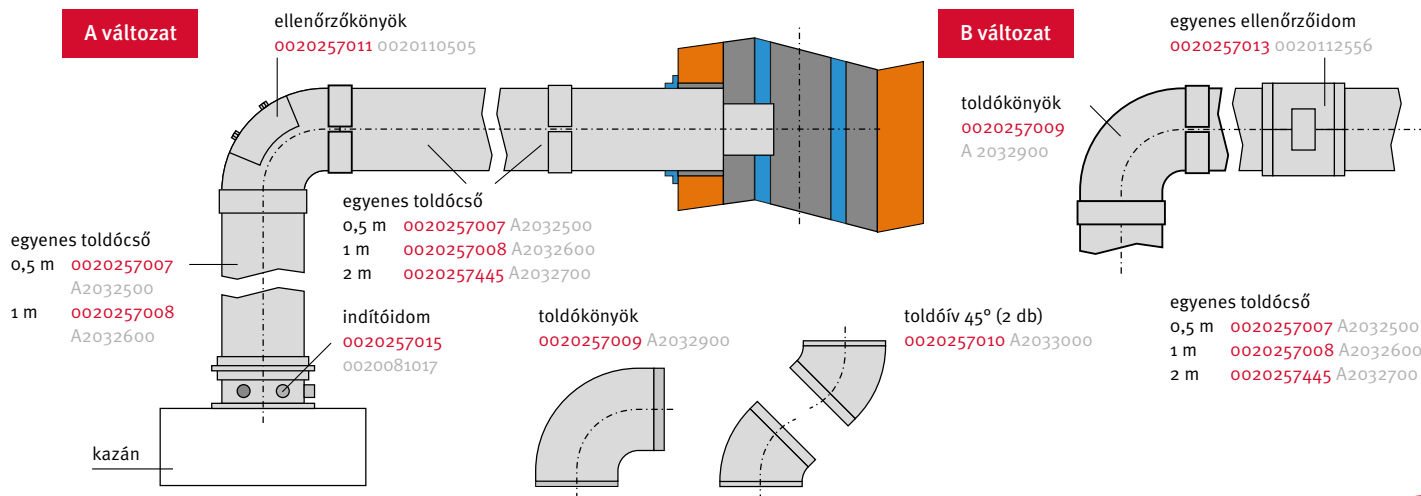

K1.3 60/100 mm-es rendszer függőleges elvezetéssel tetősík fölé (C33)

Készüléktípus	Maximális egyenértékű csőhossz 60/100 mm-es rendszer esetén (m)	Alkalmazható indítóidom cikkszám
Semiatek Condens 24, 28	7	0020257015
Thema Condens 26, 31-CS/1, AS 15, 25-CS/1	12	0020257015
Thema Condens AS 30-CS/1	8	0020257015
Thelia Condens 25, 30, 35-A, AS 6, 12, 25, 30-A	10	0020257015
IsoFast 21 Condens T26-CS/1	12	0020257015
IsoTwin Condens T31-CS/1, T35-CS/1	8	0020257015

lapostető szigetelő elem
0020199443
08510700

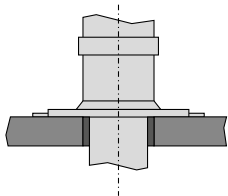

toldóív 45° (2 db)
0020257010
A2033000

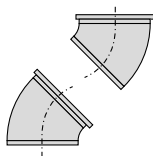

toldókönyök
0020257009
A2032900

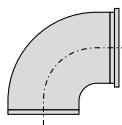

tetőelem

fekete 0020230604 A2033300

vörös 0020230605 A2033400

ferdetető szigetelőelem

fekete

5-25° 0020258674 08585400

25-45° 0020258676 08510500

35-55° 0020258678 08585500

vörös

5-25° 0020258675 08593100

25-45° 0020258677 08510600

35-55° 0020258679 08593200

koncentrikus egyenes csövek

0,5 m 0020257007 A2032500

1 m 0020257008 A2032600

2 m 0020257445 A2032700

egyenes ellenőrzőidom

0020257013 0020112556

indítóidom

0020257015 0020081017

kazán

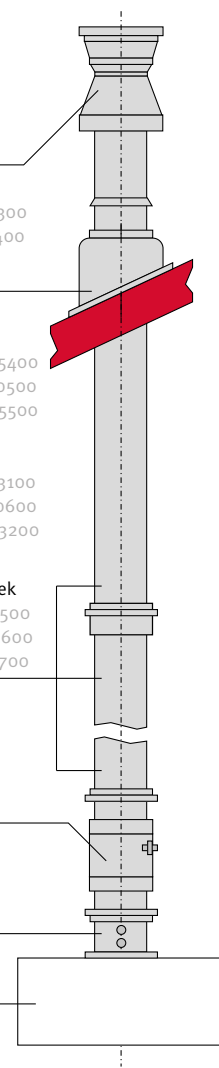

K1.4 Merev csővel kürtőben elvezetve, 60/100 mm-es csatlakozókészlettel, aknából szívott égéslevegővel (C93)

Készüléktípus	Maximális egyenértékű csőhossz (m)*	Alkalmazható indítóidom cikkszám
Thema Condens AS 15-CS/1	2/9	0020267926 – készlet tartozéka
Thema Condens 26-CS/1	2/16	0020267926 – készlet tartozéka
Thema Condens 31-CS/1, AS 25-CS/1	2/13	0020267926 – készlet tartozéka
Thema Condens AS 30-CS/1	2/10	0020267926 – készlet tartozéka
Thelia Condens 25-A, AS 6, 12-A	1/11	0020267926 – készlet tartozéka
Thelia Condens 30-A, AS 25-A	1/15	0020267926 – készlet tartozéka
Thelia Condens 35-A, AS 30-A	1/30	0020267926 – készlet tartozéka
IsoFast 21 Condens T26-CS/1	2/16	0020267926 – készlet tartozéka
IsoTwin Condens T31-CS/1, T35-CS/1	2/10	0020267926 – készlet tartozéka

Minimálisan szükséges akna keresztmetszet:

Kerek akna = 130 mm

Szögletes akna = 120 x 120 mm

Figyelem!

Nagyobb kürtő keresztmetszetek esetén nagyobb ekvivalens csőhosszúságok is biztosíthatók. Ezzel kapcsolatban teljes körű áttekintést, illetve tájékoztatást a vonatkozó égéstermék elvezetés szerelési útmutatójában talál. Egy adott készülék-családon belül is eltérés van a maximálisan kiépíthető hosszúságokban, a névleges hőteljesítmény függvényében.

* Az indító és támasztó könyvek ekvivalens hosszúságát nem kell külön figyelembe venni a maximális csőhosszúság számítása során. A koncentrikus szakasz ekvivalens hossza további 1 db könyvek ellenállását is magában foglalja. Ennek elhagyása azonban nem növeli meg az ekvivalens hosszúságot!

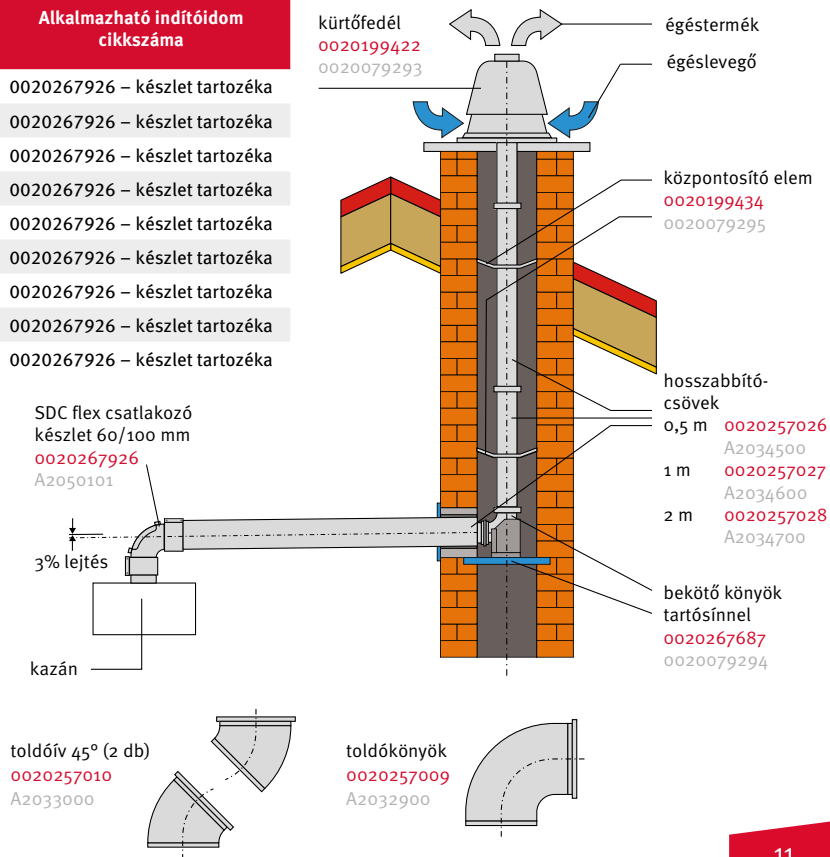

K2.1 80/125 mm-es oldalfali kivezetés (C13)

Készüléktípus	Maximális egyenértékű csőhossz 80/125 mm-es rendszer esetén (m)*	Alkalmazható indítóidom cikkszama
Semiatek Condens 24, 28	25	0020276091
Thema Condens AS 15-CS/1	11	0020276091
Thema Condens 31-CS/1, AS 30-CS/1	28	0020276091
Thema Condens AS 48-A	18	A készülék tartozéka
Thema Condens AS 65-A	15	A készülék tartozéka
Thelia Condens 25, 30, 35-A, AS 6, 12, 25, 30-A	25	0020276091
IsoFast 21 Condens T26, Thema Condens 26-CS/1	23	0020276091
IsoTwin Condens T31, T35-CS/1, Thema Condens AS 30-CS/1	23	0020276091
KKS Condens	15**	0020189629

- * Az ekvivalens csőhossz tartalmazza az indító könyök egyenértékű hosszúságát is
 ** A maximális csőhosszúság magába foglalja 2 db könyök ellenállását is az indító elemen kívül, ezek elhagyása azonban nem növeli meg a maximális csőhosszúság értékét

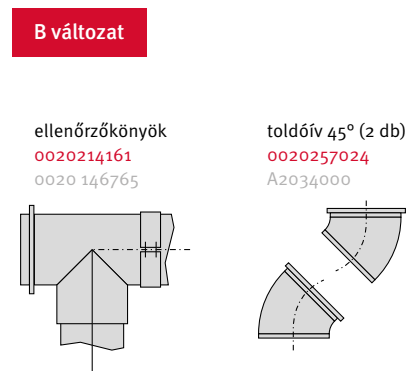
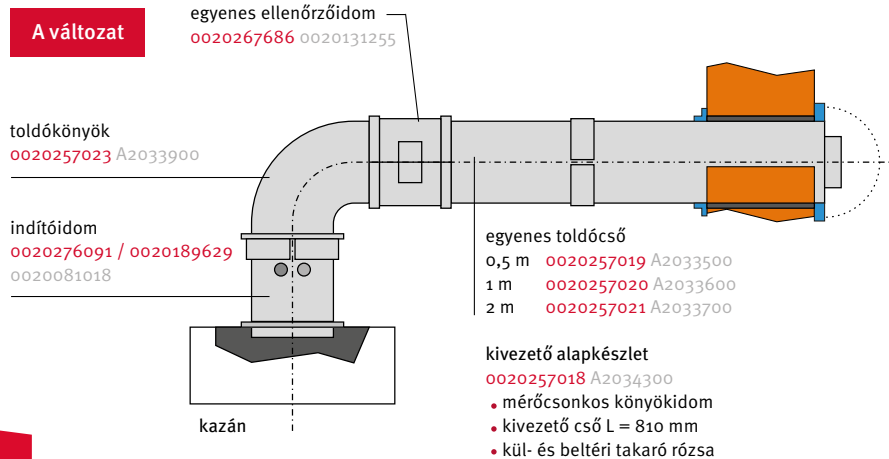

K2.2 80/125 mm-es rendszer függőleges elvezetéssel tetősík fölé (C33)

Készüléktípus	Maximális egyenértékű csőhossz 80/125 mm-es rendszer esetén (m)*	Alkalmazható indítóidom cikkszama
Semiatek Condens 24, 28	25	0020276091
Thema Condens AS 15-CS/1	11	0020276091
Thema Condens 31-CS/1, AS 30-CS/1	28	0020276091
Thema Condens AS 48-A	21**	A készülék tartozéka
Thema Condens AS 65-A	18**	A készülék tartozéka
Thelia Condens 25, 30, 35-A, AS 6, 12, 25, 30-A	25	0020276091
IsoFast 21 Condens T26, Thema Condens 26-CS/1	23	0020276091
IsoTwin Condens T31, T35-CS/1, Thema Condens AS 30-CS/1	23	0020276091
KKS Condens	15	0020189629

* A maximális csőhosszúság magába foglalja 3 db könyök ellenállását is, ezek elhagyása azonban nem növeli meg a maximális csőhosszúság értékét

** Az ekvivalens hossz nem tartalmaz semmilyen könyök idomot

lapostető szigetelő elem

0020199443
08510700

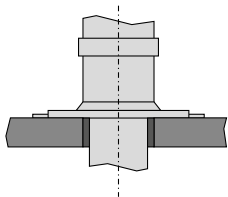

toldóív 45° (2 db)

0020257024
A2034000

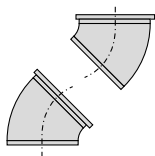

toldó könyökidom 87°

0020257023
A2033900

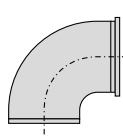

ellenőrzőkönyök

0020214161
0020 146765

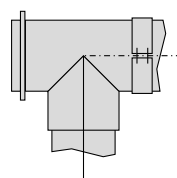

tetőelem

fekete 0020257016 A2033300
vörös 0020257017 A2033400

ferdetető szigetelőelem

fekete

5-25° 0020258674 08585400
25-45° 0020258676 08510500
35-55° 0020258678 08585500

vörös

5-25° 0020258675 08593100
25-45° 0020258677 08510600
35-55° 0020258679 08593200

koncentrikus egyenes csövek

0,5 m 0020257019 A2033500
1 m 0020257020 A2033600
2 m 0020257021 A2033700

egyenes ellenőrzőidom

0020267686 0020131255

indítóidom

0020276091 / 0020189629
0020081018

kazán

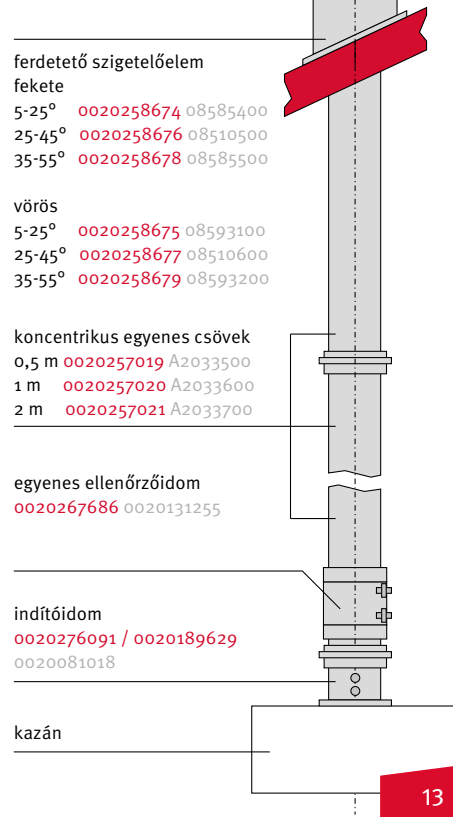

K2.3 80/125 mm-es rendszer kéményaknás elvezetéssel (C93)

Készüléktípus	Maximális egyenértékű csőhossz 80/125 mm-es rendszer esetén (m)**	Alkalmazható indítóidom cikkszáma
Thema Condens AS 15-CS/1	2/33	0020276091
Thema Condens AS 25-CS/1, AS 30-CS/1	2/33	0020276091
Thema Condens 26-CS/1, 31-CS/1	2/33	0020276091
Thema Condens AS 48-A	19*	A készülék tartozéka
Thema Condens AS 65-A	16*	A készülék tartozéka
Thelia Condens 25, 30, 35-A, AS 6, 12, 25, 30-A	3/33	0020276091
IsoFast 21 Condens T26-CS/1	2/33	0020276091
IsoTwin Condens T31-CS/1, T35-CS/1	2/33	0020276091
KKS Condens	2/22	0020189629

* A megadott csőhossz 1 db könyököt tartalmaz.

** Az indító és támasztó könyök ekvivalens hosszúságát nem kell külön figyelembe venni a maximális csőhosszúság számítása során

*** A max. hosszra vonatkozó adat csak akkor érvényes, ha a kürtő egy legalább Ø140 mm-es nem korrodáló, sima belső felületű csővel bélelt kémény vagy 120x120 mm-es egyknás falazott kémény (beleértve 1 db 87°-os elemet, valamint a támasztó könyököt). További adatok (eltérő kürtőméret esetén) a vonatkozó telepítési útmutatóban találhatóak.

toldóív 45° (2 db)

0020257024

A2034000

ellenőrzőkönyök

0020214161

0020 146765

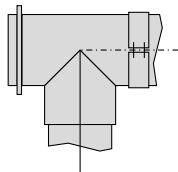
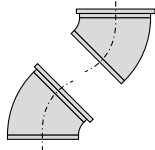

toldó könyök 87°

0020257023

A2033900

indítóidom

0020276091 /

0020189629

0020081018

kürtőfedél

0020199422

0020079293

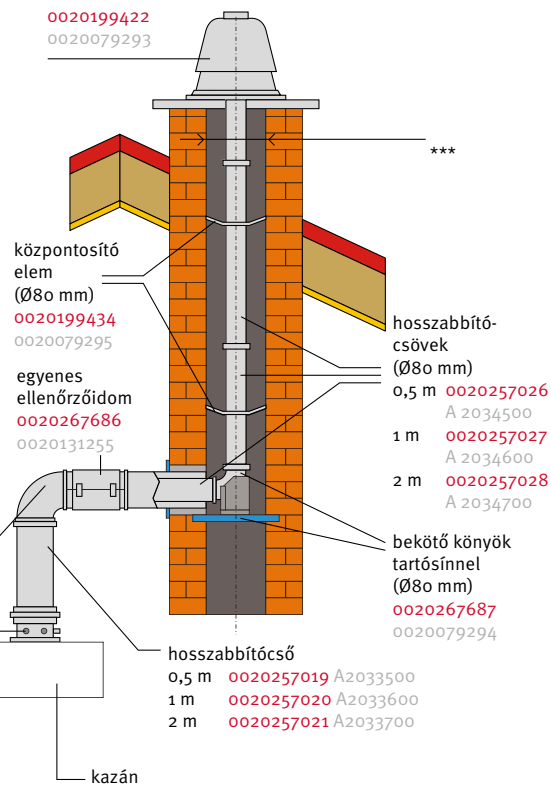

K2.4 80/125 mm-es rendszer homlokzaton elvezetve (C53)

Készüléktípus	Maximális egyenértékű csőhossz (m)*	Alkalmazható indítóidom cikkszama
Thema Condens AS 15-CS/1	10	0020276091
Thema Condens 26-CS/1	13	0020276091
Thema Condens 31-CS/1, AS 25-CS/1	20	0020276091
Thema Condens AS 30-CS/1	22	0020276091
Thema Condens AS 48-A	22**	0020276091
Thema Condens AS 65-A	22**	0020276091
IsoFast 21 Condens T26-CS/1	13	0020276091
IsoTwin Condens T31-CS/1, T35-CS/1	22	0020276091
KKS Condens	15	0020189629

* A maximális csőhosszúság magába foglalja 3 db könyök ellenállítását is, ezek elhagyása azonban nem növeli meg a maximális csőhosszúság értékét.

** A maximális csőhosszúság magába foglalja 3 db + a támasztó könyök ellenállítását is, ezek elhagyása azonban nem növeli meg a maximális csőhosszúság értékét.

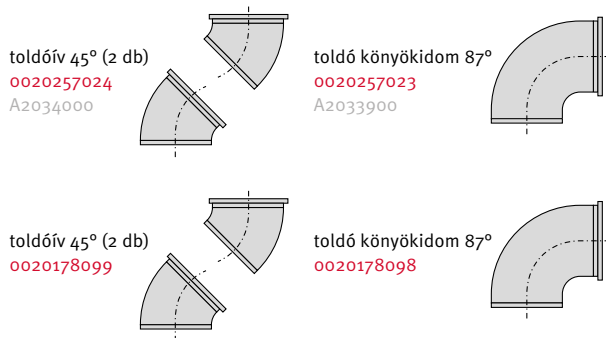

hosszabbítócső
0,5 m 0020257019 A2033500
1 m 0020257020 A2033600
2 m 0020257021 A2033700

indítóidom
0020276091 /
0020189629
0020081018

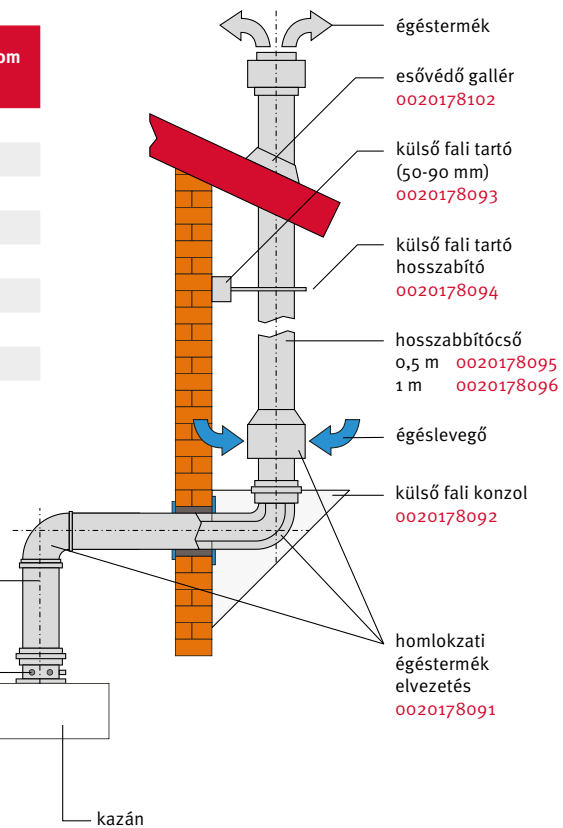

K3.1 80/80 mm-es osztott rendszer homlokzati kivezetéssel (C53)

Készüléktípus	Maximális egyenértékű csőhossz 80/80 mm-es rendszer esetén (m) ^{***}	Alkalmazható indítóidom cikkszama
Semiatek Condens 24, 28	2x0,5 - 2x20	0020276092
Thema Condens 26, 31-CS/1, AS 15, 25-CS/1	33	0020276092
Thema Condens AS 30-CS/1	30	0020276092
Thema Condens AS 48-A	8*+33**	0020276092
Thema Condens AS 65-A	8*+33**	0020276092
Thelia Condens 25, 30, 35-A, AS 6, 12, 25, 30-A	2x0,5 - 2x20	0020276092
IsoFast 21 Condens T26-CS/1	33	0020276092
IsoTwin Condens T31-CS/1, T35-CS/1	30	0020276092
KKS Condens	4/17****	0020221288

* A megadott csőhossz 1 db könyököt tartalmaz.

** A megadott csőhossz 4 db könyököt tartalmaz.

*** A teljes frisslevegő/égéstermék elvezető rendszer ekvivalens csőhossza 3 db könyök egyenértékű hosszúságát is magába foglalja.

**** A 2 db indító és támasztó könyök ekvivalens hosszúságát nem kell külön figyelembe venni a maximális csőhosszúság számítása során.

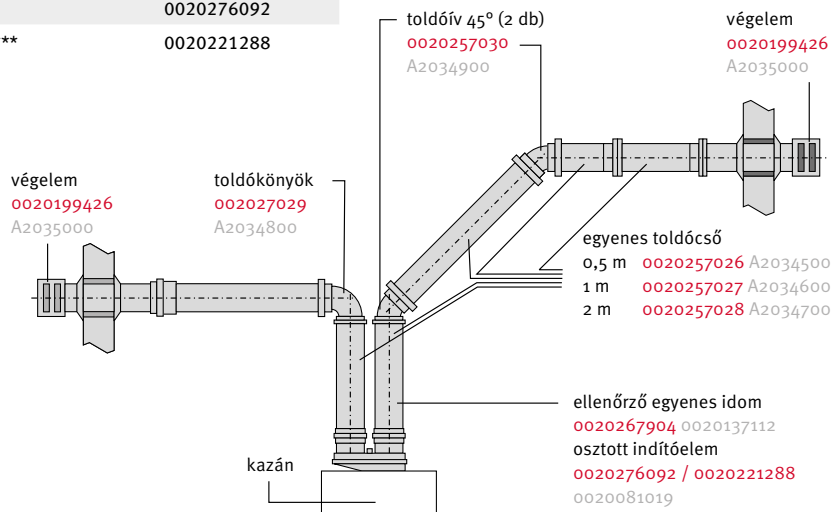

K3.2 80/80 mm-es osztott rendszer tetősík fölé elvezetve (C53)

Készüléktípus	Maximális egyenértékű csőhossz 80/80 mm-es rendszer esetén (m)***	Alkalmazható indítóidom cikkszama
Semiatek Condens 24, 28	2x0,5 - 2x20	0020276092
Thema Condens 26, 31-CS/1, AS 15, 25-CS/1	8*+33	0020276092
Thema Condens AS 30-CS/1	8*+33	0020276092
Thema Condens AS 48-A	8*+33**	0020276092
Thema Condens AS 65-A	8*+33**	0020276092
Thelia Condens 25, 30, 35-A, AS 6, 12, 25, 30-A	2x0,5 - 2x20	0020276092
IsoFast 21 Condens T26-CS/1	8*+33	0020276092
IsoTwin Condens T31-CS/1, T35-CS/1	8*+33	0020276092
KKS Condens	4/17****	0020221288

* A levegő vezeték hossza 1 db könyököt tartalmaz.

** A füstgáz vezeték hossza 4 db könyököt tartalmaz.

*** A teljes frisslevegő/égéstermék elvezető rendszer ekvivalens csőhossza 3 db könyök egyenértékű hosszúságát is magába foglalja.

**** A 2 db indító és támasztó könyök ekvivalens hosszúságát nem kell külön figyelembe venni a maximális csőhosszúság számítása során.

lapostető szigetelőelem

0020199443

08510700

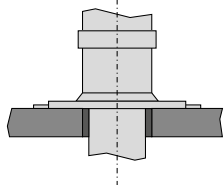

toldóív 45° (2 db)

0020257030

A2034900

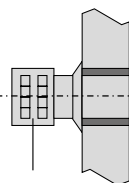
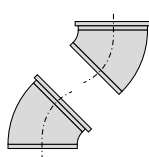

végelem

0020199426

A2035000

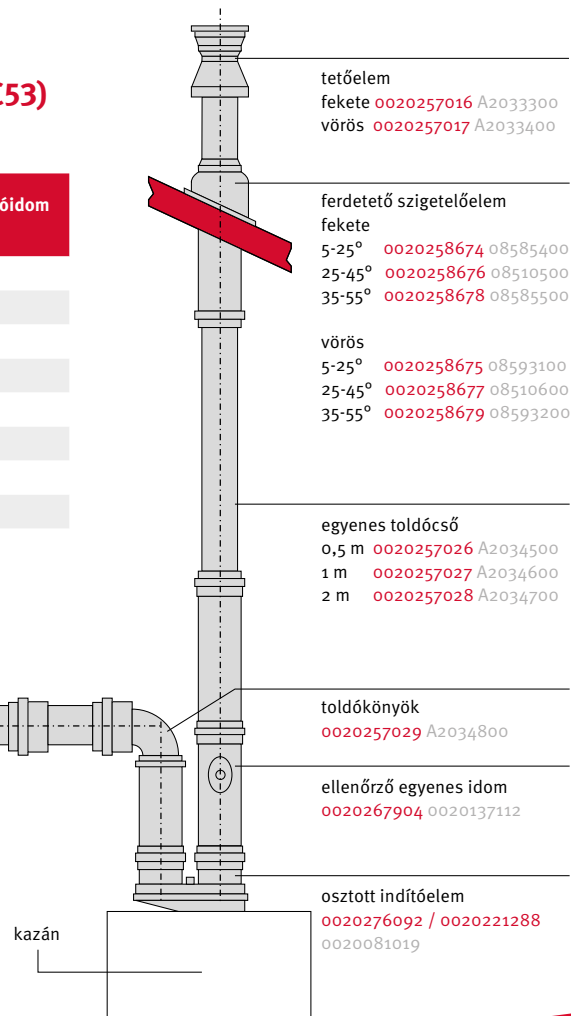

K3.3 80/80 mm-es osztott rendszer kéményben elvezetve (C53)

Készüléktípus	Maximális egyenértékű csőhossz 80/80 mm-es rendszer esetén (m)**	Alkalmazható indítóidom cikkszáma
Semiatek Condens 24, 28	2x0,5 - 2x20	0020276092
Thema Condens 26, 31-CS/1, AS 15, 25-CS/1	8*+33	0020276092
Thema Condens AS 30-CS/1	8*+33	0020276092
Thema Condens AS 48-A	8*+33**	0020276092
Thema Condens AS 65-A	8*+33**	0020276092
Thelia Condens 25, 30, 35-A, AS 6, 12, 25, 30-A	2x0,5 - 2x20	0020276092
IsoFast 21 Condens T26-CS/1	8*+33	0020276092
IsoTwin Condens T31-CS/1, T35-CS/1	8*+33	0020276092
KKS Condens	4/17****	0020221288

* A levegő vezeték hossza 1 db könyököt tartalmaz.

** A füstgáz vezeték hossza 4 db könyököt tartalmaz.

*** A teljes frisslevegő/égéstermék elvezető rendszer ekvivalens csőhossza 3 db könyök egyenértékű hosszúságát is magába foglalja.

**** A 2 db indító és támasztó könyök ekvivalens hosszúságát nem kell külön figyelembe venni a maximális csőhosszúság számítása során.

toldóív 45° (2 db)

0020257030

A2034900

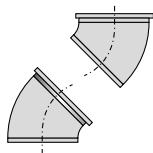

hosszabbító csövek

0,5 m 0020257026 A2034500

1 m 0020257027 A2034600

2 m 0020257028 A2034700

védőrács

0020199426

A2035000

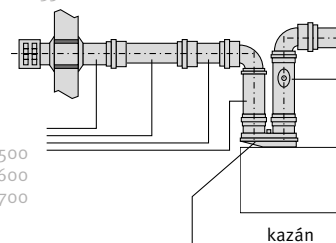

osztott indítóidom

0020276092 / 0020221288

0020081019

kürtőfedél

0020199422

0020079293

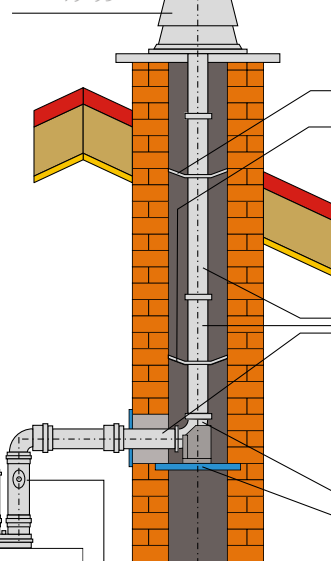

központosító elem

0020199434

0020079295

hosszabbító-
csövek

0,5 m 0020257026

A2034500

1 m 0020257027

A2034600

2 m 0020257028

A2034700

bekötő könyök
tartósínnel

0020267687

0020079294

ellenőrző egyenes idom

0020267904 0020137112

kazán

K4.1 Flexibilis csővel kürtőben elvezetve, 60/100 mm-es csatlakozókészlettel, aknából szívott égéslevegővel (C93)

Készüléktípus	Maximális egyenértékű csőhossz (m)*	Alkalmazható indítóidom cikkszáma
Thema Condens AS 15-CS/1	2/12	0020267926 – készlet tartozéka
Thema Condens 26-CS/1	2/11	0020267926 – készlet tartozéka
Thema Condens 31-CS/1, AS 25-CS/1	2/9	0020267926 – készlet tartozéka
Thelia Condens 25-A, AS 6-A, AS 12-A	1/11	0020267926 – készlet tartozéka
Thelia Condens 30-A, AS 25-A	1/8	0020267926 – készlet tartozéka
IsoFast 21 Condens T26-CS/1	2/11	0020267926 – készlet tartozéka
IsoTwin Condens T31, T35-CS/1, Thema Condens AS 30-CS/1	2/6	0020267926 – készlet tartozéka

Minimálisan szükséges akna keresztmetszet:

Kerek akna = 130 mm

Szögletes akna = 120 x 120 mm

Figyelem!

Nagyobb kürtő keresztmetszetek esetén nagyobb ekvivalens csőhosszú-ságok is biztosíthatók. Ezzel kapcsolatban teljes körű áttekintést, illetve tájékoztatást a vonatkozó égéstermék elvezetés szerelési útmutatójában talál. Egy adott készülék-családon belül is eltérés van a maximálisan kiépíthető hosszúságokban, a névleges hőteljesítmény függvényében.

* Az indító és támasztó könyvek ekvivalens hosszúságát nem kell külön figyelembe venni a maximális csőhosszúság számítása során. A koncentrikus szakasz ekvivalens hossza további 1 db könyvek ellenállását is magában foglalja. Ennek elhagyása azonban nem növeli meg az ekvivalens hosszúságot!

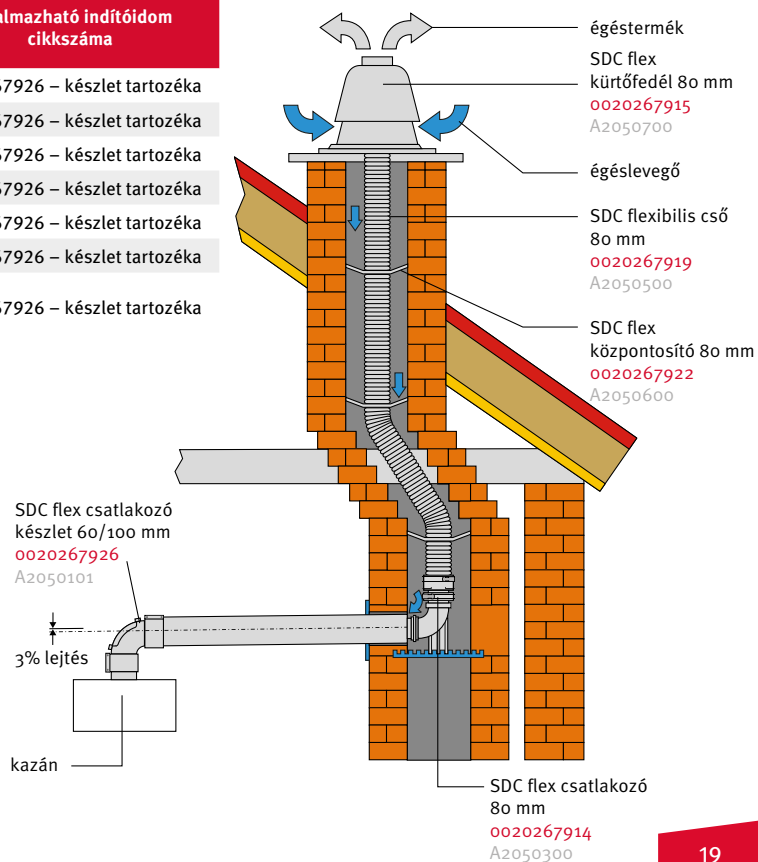

K4.2 Flexibilis csővel kürtőben elvezetve, 60/100 mm-es csatlakozókészlettel, helyiségből szívott égéslevegővel (B23)

Készüléktípus	Maximális egyenértékű csőhossz (m)*	Alkalmazható indítóidom cikkszama
Semiatek Condens 24, 28	0,5/18	0020267926 – készlet tartozéka
Thema Condens 26-CS/1, 31-CS/1	33	0020267926 – készlet tartozéka
Thema Condens AS 15, 25, 30-CS/1	33	0020267926 – készlet tartozéka
Thelia Condens 25, 30, 35-A, AS 6, 12, 25, 30-A	3/30	0020267926 – készlet tartozéka
IsoFast 21 Condens T26-CS/1	33	0020267926 – készlet tartozéka
IsoTwin Condens T31-CS/1, T35-CS/1	33	0020267926 – készlet tartozéka

Minimálisan szükséges akna keresztmetszet:

Kerek akna = 160 mm

Szögletes akna = 140 x 140 mm

* Az indító és támasztó könyök ekvivalens hosszúságát nem kell külön figyelembe venni a maximális csőhosszúság számítása során.

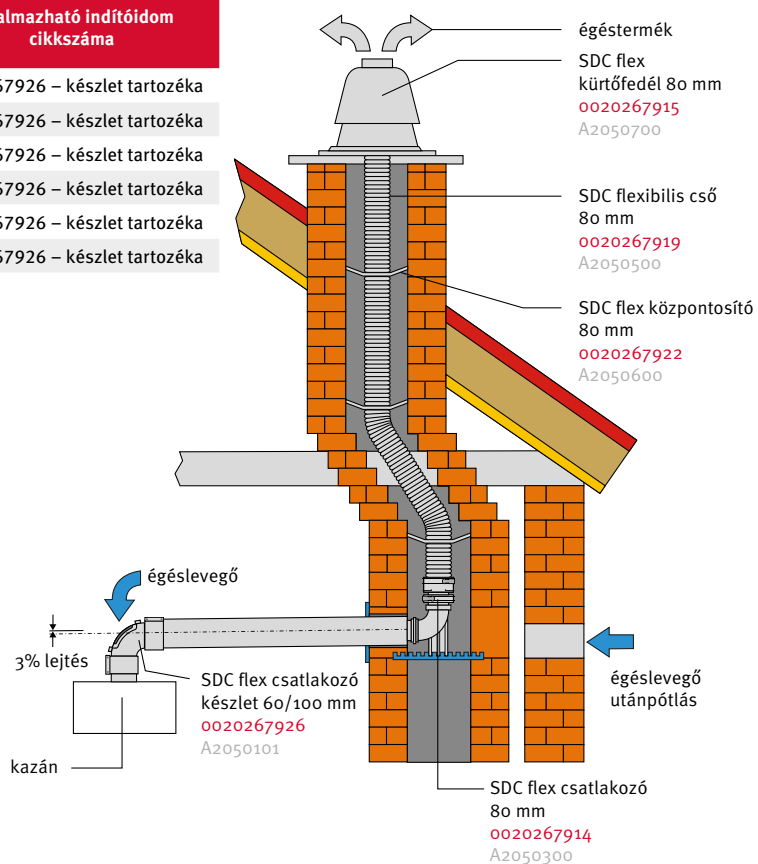

K4.3 80/125 rendszer flexibilis csővel kürtőben elvezetve, aknából szívott égéslevegővel (C93)

Készüléktípus	Maximális egyenértékű csőhossz (m)*	Alkalmazható indítóidom cikkszám
Thema Condens 26-CS/1, 31-CS/1	33	0020276091
Thema Condens AS 15-CS/1, AS 25-CS/1	33	0020276091
Thema Condens AS 30-CS/1	33	0020276091
Thema Condens AS 48-A	33	A készülék tartozéka
Thema Condens AS 65-A	33	A készülék tartozéka
Thelia Condens 25, 30, 35-A, AS 6, 12, 25, 30-A	3/33	0020276091
IsoFast 21 Condens T26-CS/1	33	0020276091
IsoTwin Condens T31-CS/1, T35-CS/1	33	0020276091
KKS Condens	25	0020189629

* Minimálisan szükséges kürtő keresztmetszet: $\Phi 160$ mm vagy 140×140 mm.
A fenti táblázatban megadott adatok tartalmazzák az indító + 3 db könyök egyenértékű csőhosszát is.

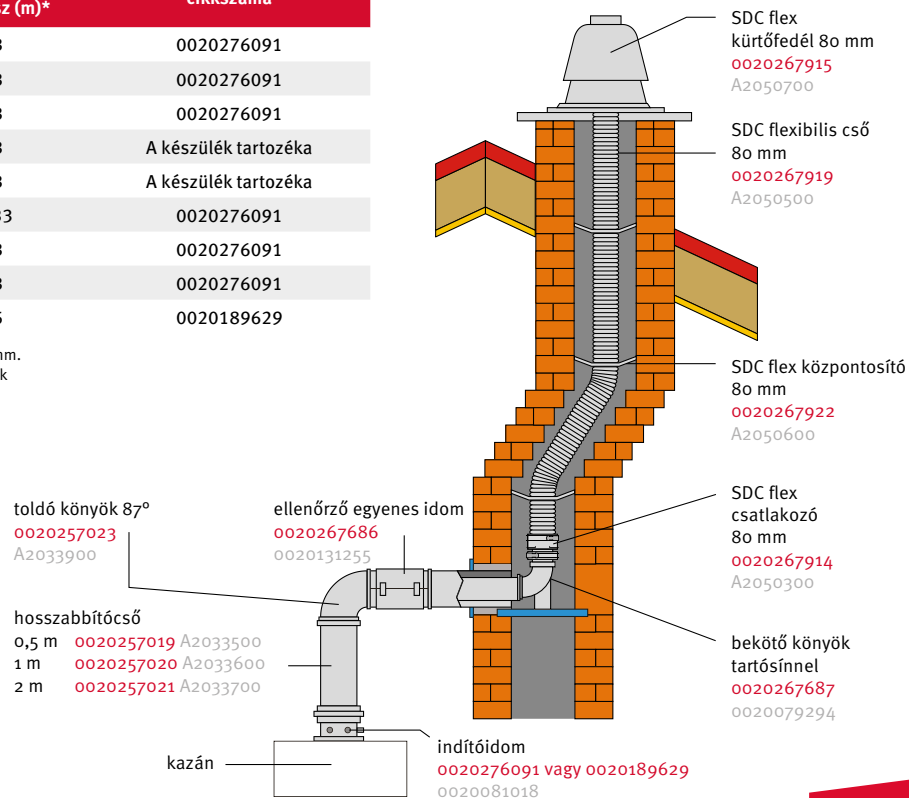

K4.4 80/80 mm-es osztott rendszer, kürtőben vezetett flexibilis csővel (C53)

Készüléktípus	Maximális egyenértékű csőhossz 80/80 mm-es rendszer esetén (m)**	Alkalmazható indítóidom cikkszám
Semiatek Condens 24, 28	2x0,5 - 2x20	0020276092
Thema Condens 26, 31-CS/1, AS 15, 25-CS/1	8*+33	0020276092
Thema Condens AS 30-CS/1	8*+33	0020276092
Thema Condens AS 48-A	8*+33**	0020276092
Thema Condens AS 65-A	8*+33**	0020276092
Thelia Condens 25, 30, 35-A, AS 6, 12, 25, 30-A	2x0,5 - 2x20	0020276092
IsoFast 21 Condens T26-CS/1	8*+33	0020276092
IsoTwin Condens T31-CS/1, T35-CS/1	8*+33	0020276092
KKS Condens	4/17****	0020221288

* A levegő vezeték hossza 1 db könyököt tartalmaz.

** A füstgáz vezeték hossza 4 db könyököt tartalmaz.

*** A teljes frisslevegő/égéstermék elvezető rendszer ekvivalens hosszúsága 3 db könyök egyenértékű hosszúságát is magába foglalja.

**** A 2 db indító és támasztó könyök ekvivalens hosszúságát nem kell külön figyelembe venni a maximális csőhosszúság számítása során.

hosszabbító csövek
 0,5 m 0020257026 A2034500
 1 m 0020257027 A2034600
 2 m 0020257028 A2034700

védőrács
 0020199426
 A2035000

osztott indítóidom
 0020276092 / 0020221288
 0020081019

kazán
 ellenőrző egyes idom
 0020267904 0020137112

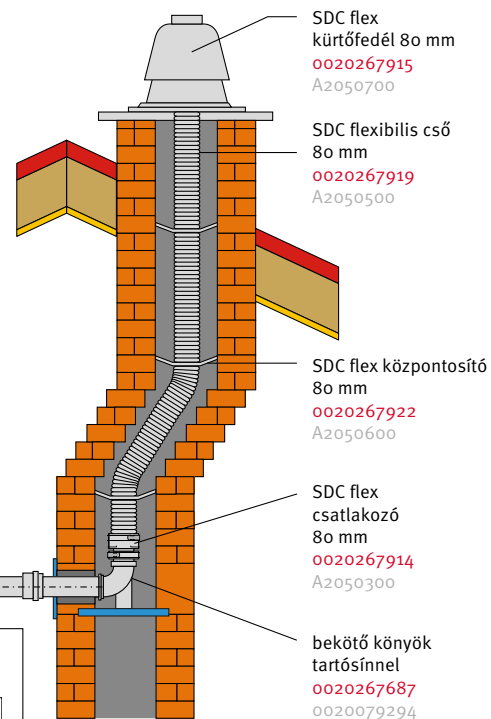



Saunier Duval
Mindig az Ön oldalán

Saunier Duval Márkaképviselő

Forgalmazó:
Vaillant Saunier Duval Kft.
1097 Budapest, Gubacsi út 6/B
Office Campus Irodaház, A-épület, II. emelet
E-mail: info@saunierduval.hu
Tel.: +36 (1) 283-0553

www.saunierduval.hu